

不锈钢直线轴承

SSLMH...LDD系列-SSLMH20LDD

参数信息:

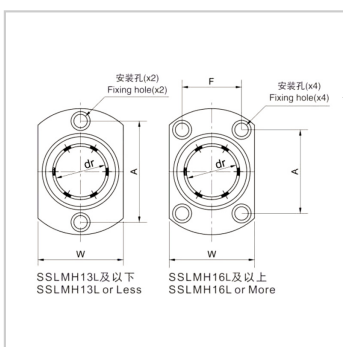
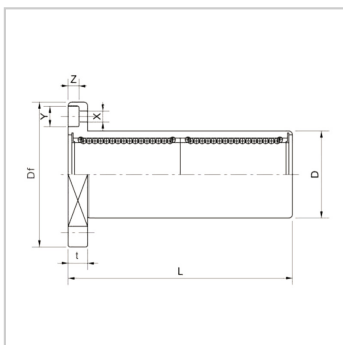

公称轴径：	20
加长型椭圆法兰：	SSLMH20LDD
重量 (g)：	216.4

主要尺寸和公差：

dr(mm)：	20
公差：	0/ -12
D(mm)：	32
公差：	0/ -19
L(mm)：	80
公差：	± 300

主要尺寸和公差
(法兰)：

Df (mm)：	54
W (mm)：	38
t (mm)：	8
A (mm)：	36
F (mm)：	24
X(mm)：	5.5
Y(mm)：	9
Z(mm)：	5.1
偏心：	20
垂直度：	20

额定负荷：

动负荷 CN：	1400
静负荷Co N：	2740

: